

· GH ·

CRANES & COMPONENTS

ÍNDICE

4-16

BEINGH	4
Orígenes	6
Evolución	8
Actual	10
Grúas para la vida	12
Dimensión del grupo GH	14
Centros de producción y servicios en el mundo	16

18-46

EMPOWERINGH	18
Capacidades propias	20
Gama de productos	22
GH Global Service	42
Sectores	46

60-66

APPROACHINGH	60
Presencia Global	62
Portal Cliente	66

70-74

THINKINGH	70
Equipo humano	72
GH 4.0	74

76-82

COMPAÑEROS DE VIAJE	76
Clientes	78
Premio Olea y Startup Contest	82

AYER, PENSÁBAMOS
CÓMO HACER **MEJORES**
PRODUCTOS DE ELEVACIÓN.
HOY, DESARROLLAMOS **GRÚAS**
QUE PIENSAN.
HEMOS PASADO DE PRODUCIR
MÁQUINAS, A CREAR GRÚAS
INTELIGENTES



BEINGH

SOMOS MÁS
QUE UNA EMPRESA
DE GRÚAS.

SENTIMOS Y VIVIMOS
GH

—

GH
www.ghsa.com

☎ 943 805 660

GH
www.ghsa.com

15/15t 0





GH MANTIENE LOS PILARES
DE SUS FUNDADORES:
HONESTIDAD Y BUEN HACER



NUESTROS ORÍGENES

A mediados del siglo pasado, alimentados por la necesidad de una sociedad que se recuperaba de sus propias contradicciones, cuatro hermanos pusieron en marcha un negocio familiar para cubrir sus necesidades de supervivencia y la sana ambición de construir un proyecto, con las personas como centro de toda su acción.

65 años y 125 000 grúas después, seguimos siendo los mismos.

Nuestra empresa mantiene firmes los pilares de sus fundadores, basados en la honestidad, el buen hacer y el afán de traspasar valor a sus clientes.

Ahora **GH** es una empresa líder en el sector de la elevación, con productos innovadores, con clientes líderes en los cinco continentes y en continúa evolución para adaptarse a las nuevas demandas y tecnologías que nos hacen más globales, accesibles y competitivos.

NUESTROS PROPIOS POLIPASTOS

65 AÑOS

SOMOS LÍDERES EN LA FABRICACIÓN DE POLIPASTOS QUE SATISFACEN LAS NECESIDADES DE LOS CLIENTES MÁS EXIGENTES

Nuestra evolución ha sido constante adaptándonos con flexibilidad a las nuevas tecnologías y con un constante afán de superación a través de la innovación.

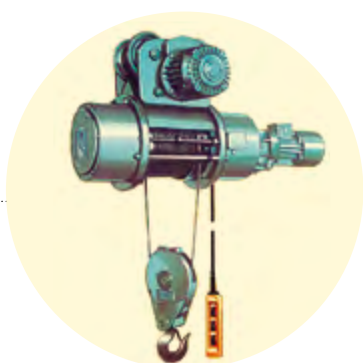

1960

Motor en el interior del tambor con motorreductor independiente para obtener velocidad reducida mediante embrague.



1980

Carro birrail NF con motor exterior.

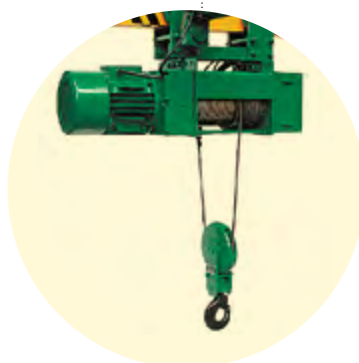

1990

Polipasto coaxial con ataques directos.

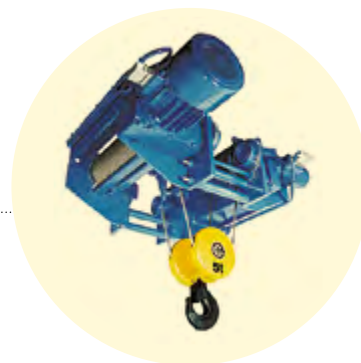

2000

Generación de altura reducida en polipastos monorraíles.

COMENZAMOS

HACE 65 AÑOS Y TENEMOS LA AMBICIÓN
DE CONTINUAR 65 AÑOS MÁS

DESARROLLAMOS
UN SISTEMA SERVICE
REMOTO EN TODAS
NUESTRAS GRÚAS COREBOX



2020

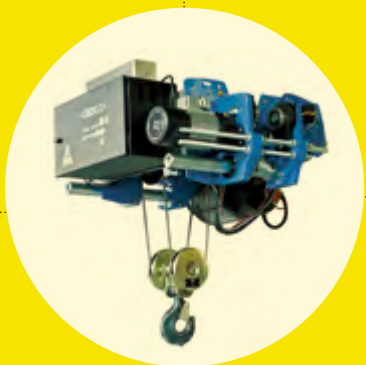

2005

Nuevo diseño en "C" para optimizar los dimensionamientos.

2012

Incorporación de variadores de serie en toda la gama.

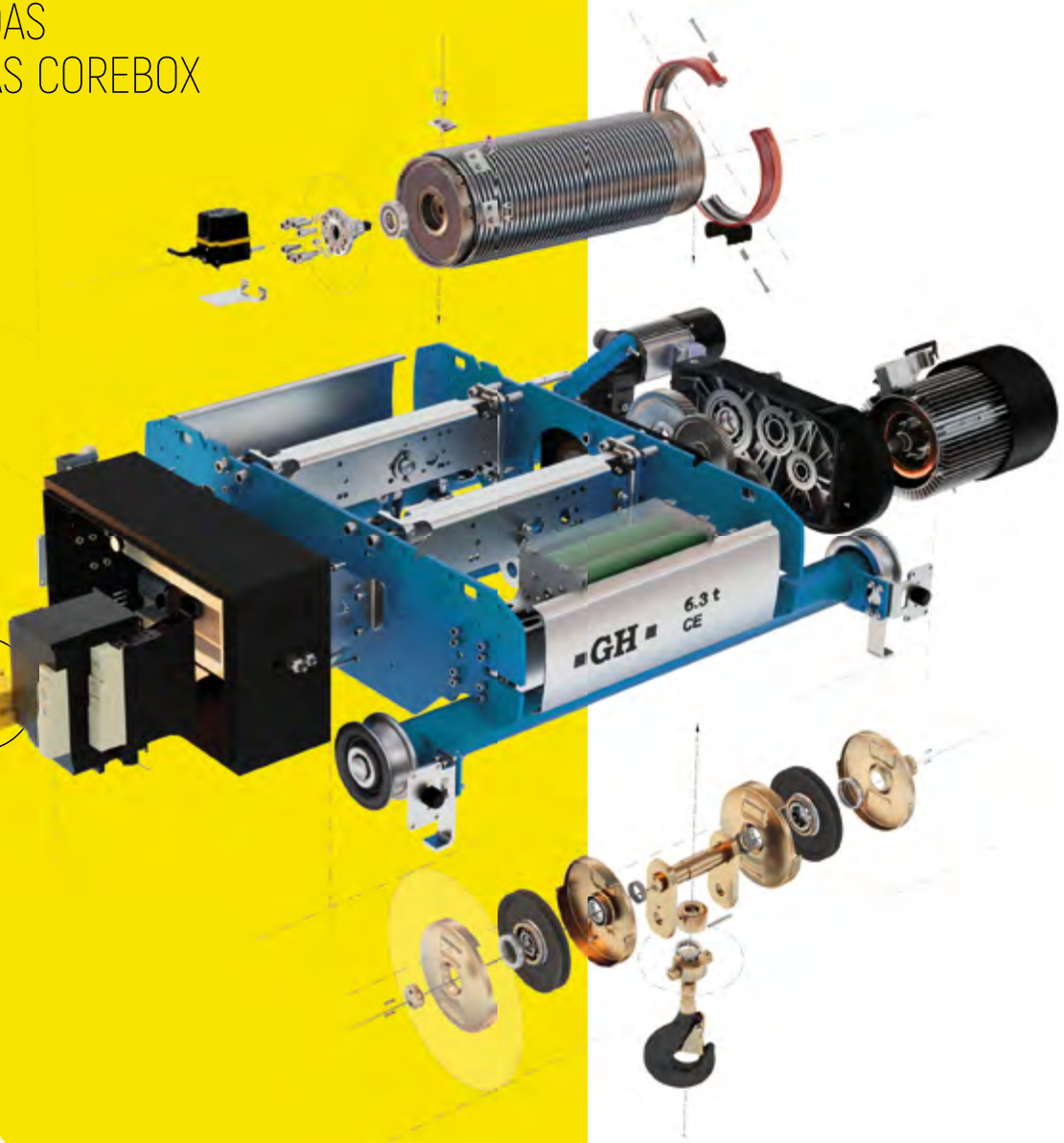

SERVICIO
DE MANTENIMIENTO
Y CONTACTO CONTINUO
Y PERSONALIZADO
CON EL CLIENTE

Avisa sobre usos incorrectos

Anuncia posibles fallos

Analiza los datos de
productividad y eficacia

Liderazgo

Trabajo

Innovación

Servicio

Honestidad





COMPROMISO ELEVADO A CINCO

Elegir **GH** no es sólo una opción entre otras. Nuestra experiencia y nuestros valores nos hacen diferentes porque liderar, para nosotros, siempre ha sido aportar y ofrecer una solución más allá de entregar un producto a un cliente. Estamos orgullosos de crecer junto a empresas que, como la nuestra, **tuvieron la inquietud de buscar sus propios horizontes**, con personas comprometidas, y con productos necesarios para que otras empresas alcancen sus sueños.

Nuestro compromiso elevado a cinco es la guía de nuestro día a día.

EL COMPROMISO ELEVADO A CINCO: Liderazgo, trabajo, innovación, servicio y honestidad.

COMPROMISO ELEVADO A 5



EL ESPÍRITU DE TRABAJO Y SUPERACIÓN HEREDADOS, NOS HAN LLEVADO A SER UN FABRICANTE MUNDIAL DE GRÚAS

Durante **seis décadas**, hemos crecido en número de trabajadores, de delegaciones, y de países en los que estamos presentes. Hemos calculado, formulado y recalculado **millones de cargas**, pesos, maniobras y temperaturas. **Esta es nuestra pasión.** Pero cuando levantamos la cabeza de los planos, vemos que el trabajo que realizamos, ayuda a hacer la vida de todos más fácil. Porque en este tiempo, nuestras máquinas han estado presentes en obras tan significativas como en las del **Metro de Londres**, el más antiguo del mundo, y que cada día traslada a más de **3 millones** de personas.

También hemos estado en la construcción del **Canal de Panamá**, por el que viaja el **5% del comercio mundial**. Hay grúas de **GH** en las más importantes plantas de automoción, astilleros y tuneladoras de los **5 continentes**. Estamos prácticamente en todos los sectores.

Y sentimos que no hay mayor satisfacción que saber que tu trabajo y esfuerzo, llega a millones de personas.

GH. Lifting your world.

■ G H ■
www.gh sa.com

SEATTLE TUNNEL PARTNERS

Tutor Perini

63 t



SOMOS UN EQUIPO HUMANO DE **MÁS DE 1000 PERSONAS** EN TODO EL MUNDO

Somos un grupo empresarial con presencia en los cinco continentes. Con personas capacitadas de orígenes diversos. Y con un perfil que nos identifica claramente: fabricantes integrales de todos nuestros productos y componentes, y con control de todos los procesos tanto en la fabricación como en el servicio.

+125 000

GRÚAS VENDIDAS
POR TODO EL MUNDO



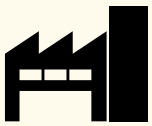
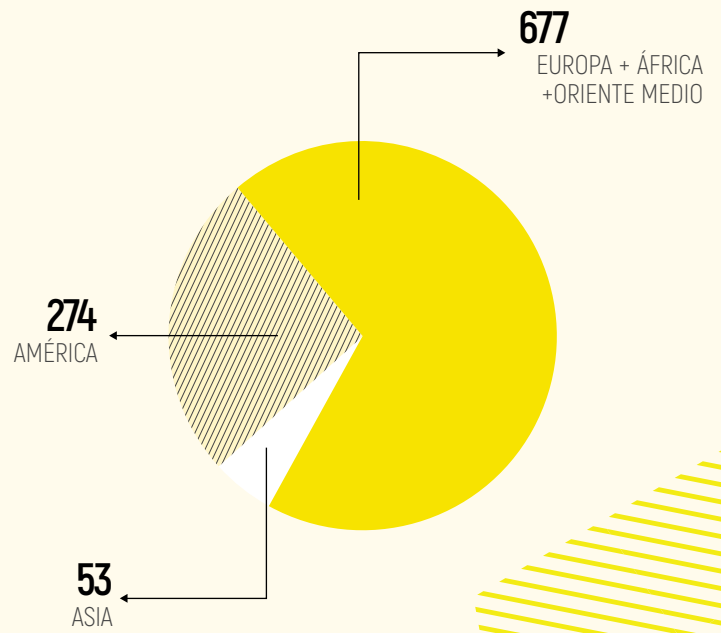
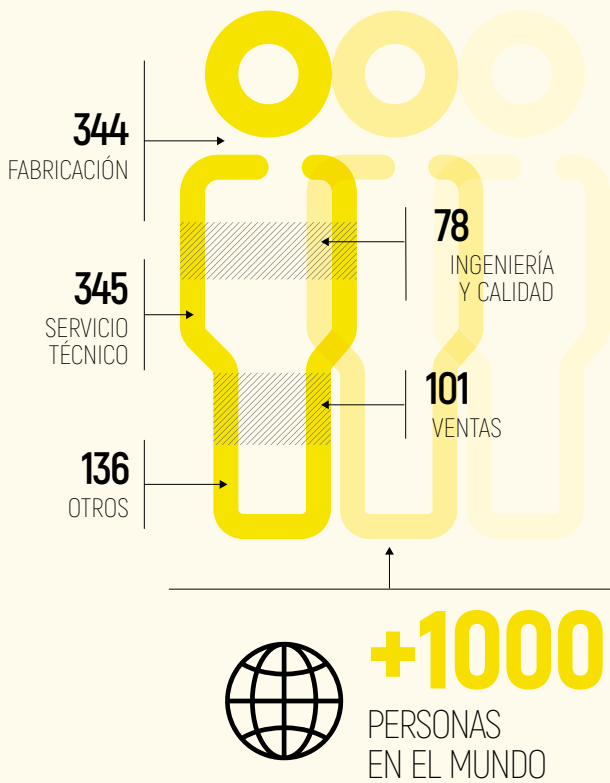

10 PLANTAS
DE FABRICACIÓN
EN LOS MERCADOS
ESTRATÉGICOS

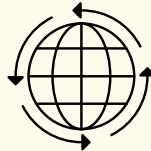

PRESENCIA DIRECTA
CON FILIAL COMERCIAL
PROPIA EN 15 PAÍSES

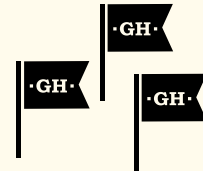

PRESENCIA COMERCIAL EN MÁS DE 70 PAÍSES CON NUESTROS COLABORADORES LOCALES

EN EL **TOP 5**

DE **FABRICANTES MUNDIALES**
DE GRÚAS



SOMOS **LÍDERES**
EN PORTUGAL
Y ESPAÑA



CAPACES DE DAR
SOLUCIONES EN CUALQUIER
PARTE DEL MUNDO





-GH-

CE 2017

-GH-

CE 2010
N°94606

-GH-

-GH-

-GH-

15/15t 0

EMPOWERING**GH**

SOMOS FABRICANTES
AUTOSUFICIENTES.
¿CÓMO LO HACEMOS?

PRACTICANDO
EL CONTROL DE TODO
EL PROCESO

GH

—



GH INVIERTE EN CAPACIDADES PROPIAS: **INGENIERÍA, PRODUCCIÓN Y SERVICE**

Controlar todos los procesos y capacidades de producción nos permite tener una posición independiente en el conjunto del sector.

La inversión continúa en ingeniería y diseño, en los procesos de producción, en el servicio post venta y soporte, y en la tecnología aplicada a todos los productos, es una actitud constante orientada hacia el mercado.



EL CONTROL DE NUESTROS PROCESOS NOS PERMITE DAR UN RESPALDO TOTAL A NUESTROS PRODUCTOS

Pórtico Automor Marino
Sanxenxo (España)



Laboratorio
de Metrología
Alsasua

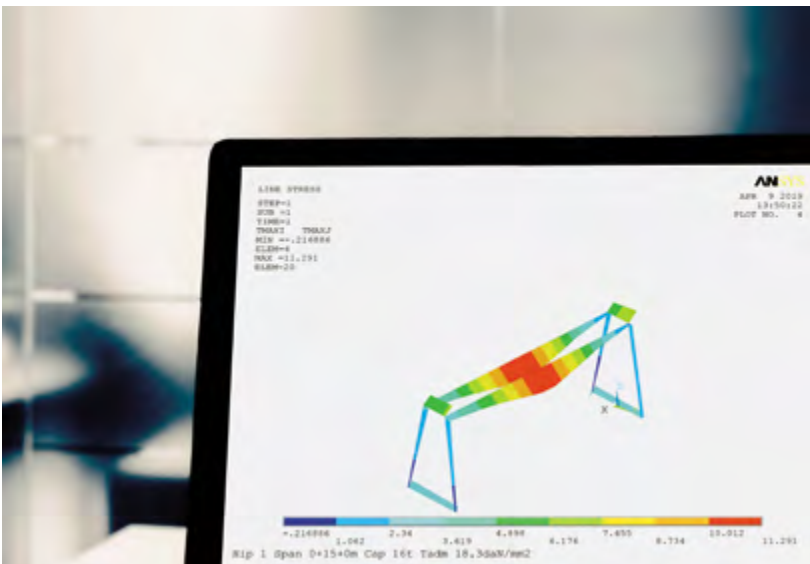

Simulación estructural por
cálculo por elementos finitos

CE 2002

Nº 70836

GAMA DE PRODUCTOS Y SERVICIOS

Con tecnología propia

—

Seguridad

—

Robustez

—

Fiabilidad

—

Adaptación al cliente

—

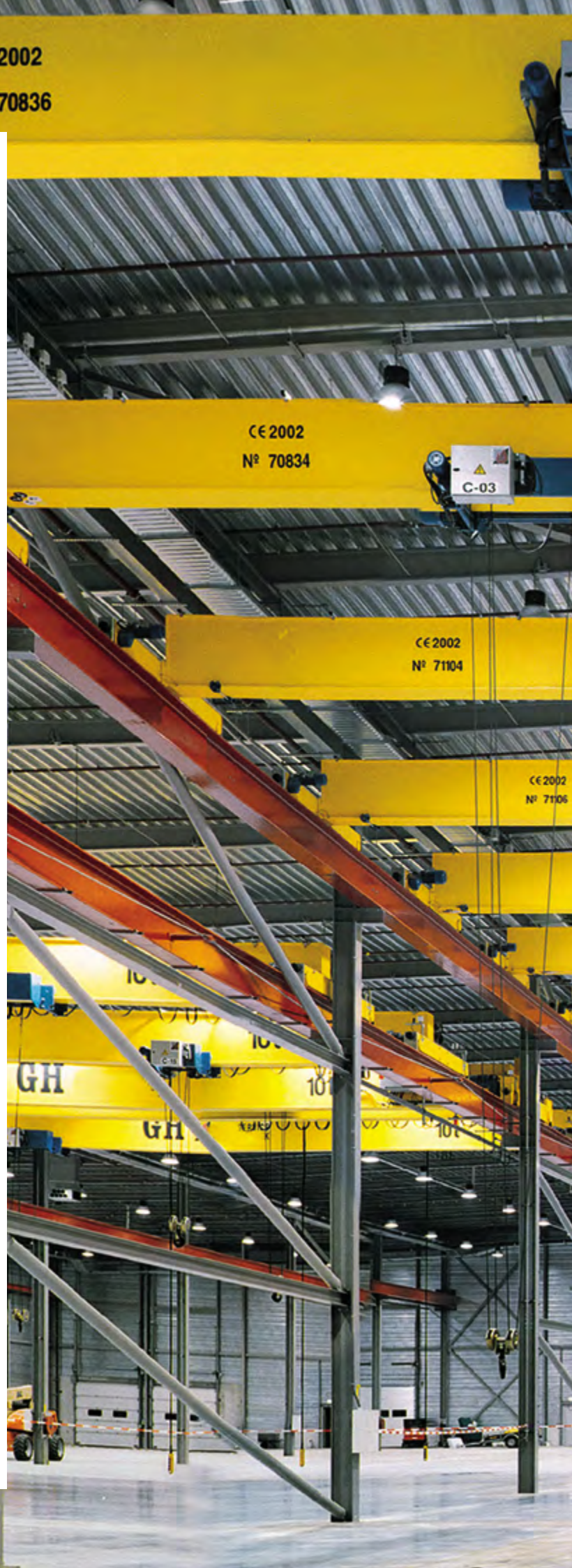
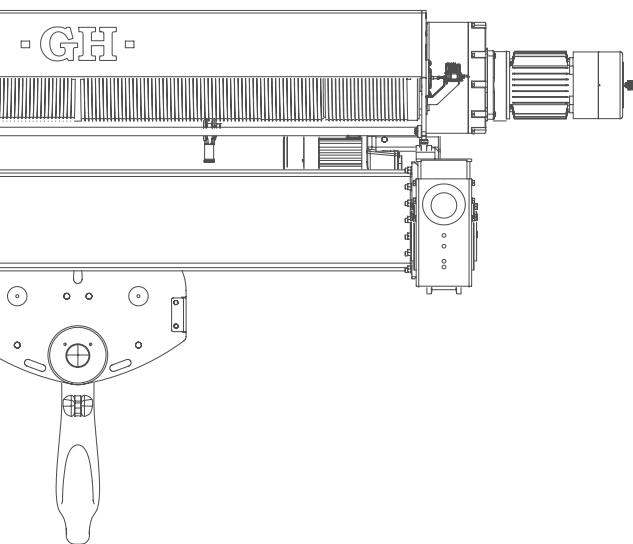

COMPONENTES PARA GRÚA



POLIPASTOS

ESTANDARIZACIÓN DEL
VARIADOR DE VELOCIDAD

ARMARIOS CON COREBOX,
DATALOGGER Y CONECTIVIDAD

Los polipastos de **GH** se han realizado bajo las más modernas tecnologías de diseño. Su producción se realiza con los más sofisticados medios de producción y una adecuada organización.

Polipastos **GH** de cable, para puentes grúa, pórticos y semipórticos monoviga y birrail y otro tipo de aplicaciones. De 800 Kg a 120 t de capacidad, en versiones a fijo a patas, monoviga / monorrail y birrail. Robustos y compactos, de construcción modular y fácil mantenimiento, con distintos ramales de cable, permiten una amplia gama de recorridos de gancho, velocidades de elevación y grupos de trabajo **F.E.M. / ISO** dependiendo de las exigencias de arranques hora y factores de marcha de las cargas a elevar.

Los polipastos de **GH** incorporan de serie el sistema de control y seguimiento del Periodo de Funcionamiento Seguro.

La gama de polipastos **GH** ha sido diseñada tomando como principios la fiabilidad, seguridad, durabilidad, precio, fácil mantenimiento y, en definitiva, la disponibilidad.

**DE 800 KG A 120 t
DE CAPACIDAD**

POLIPASTOS

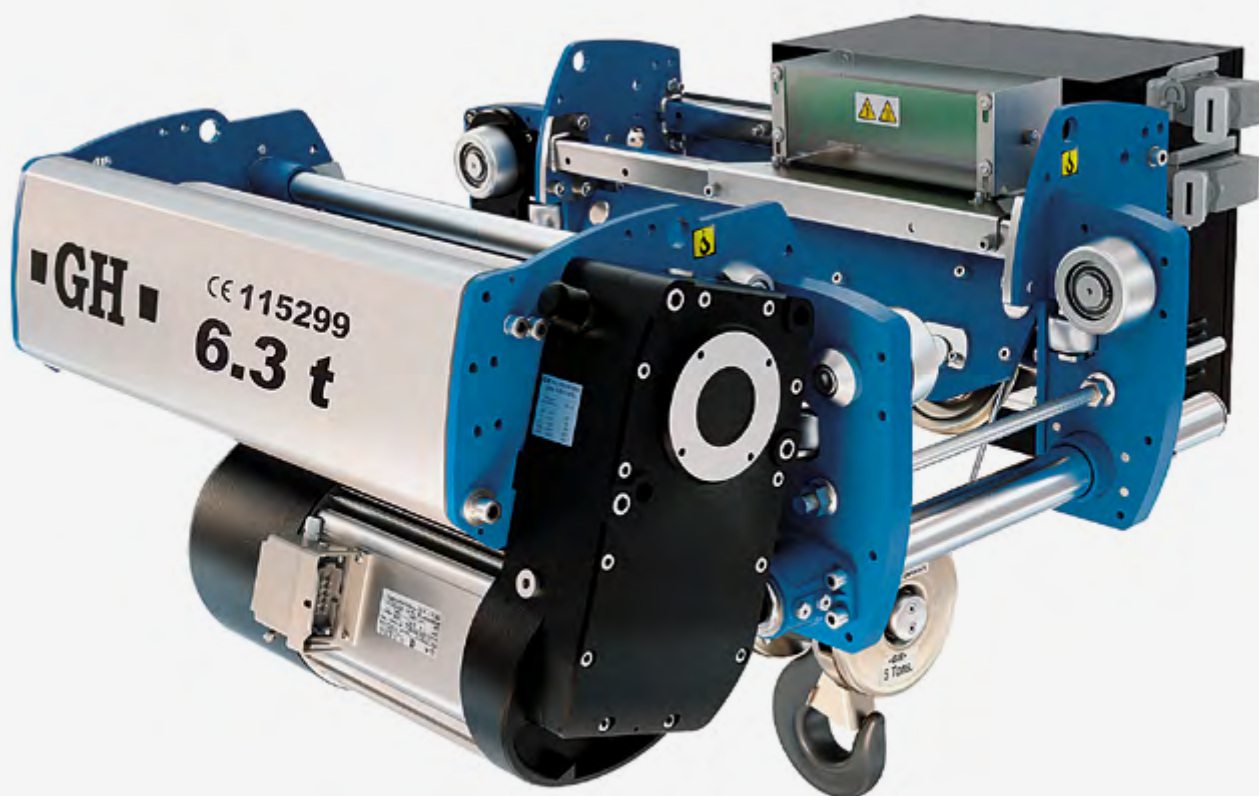

1

COMPO- NENTES PARA GRÚA



2

Desde 800 kg hasta 120 t



3



4



5



6



7

1. POLIPASTO **GHA12**
Altura reducida

2. POLIPASTO **GHB11**
MONORRAIL

3. Polipasto **GHD13**
Altura normal
giratorio

4. POLIPASTO **GHB11**
Fijo a patas.
Ejecución 1/1

5. POLIPASTO **GHD13**
Birrail de tubos

6. POLIPASTO **GHD13**
Birrail de testeros

7. ARMARIO CON MÓDULO
REGENERATIVO para
polipasto GHB11

KIT PARA GRÚA

Los Kit para Grúa, tanto con componentes estandarizados como especiales, se emplean para la construcción sencilla de Grúas Punte apoyadas o suspendidas, así como Grúas Pórtico y Semipórtico.

Permite fabricar grúas disponiendo exclusivamente de las vigas. Se suministra con el proyecto de diseño y todos los componentes y accesorios de la grúa, incluido el aparellaje eléctrico.

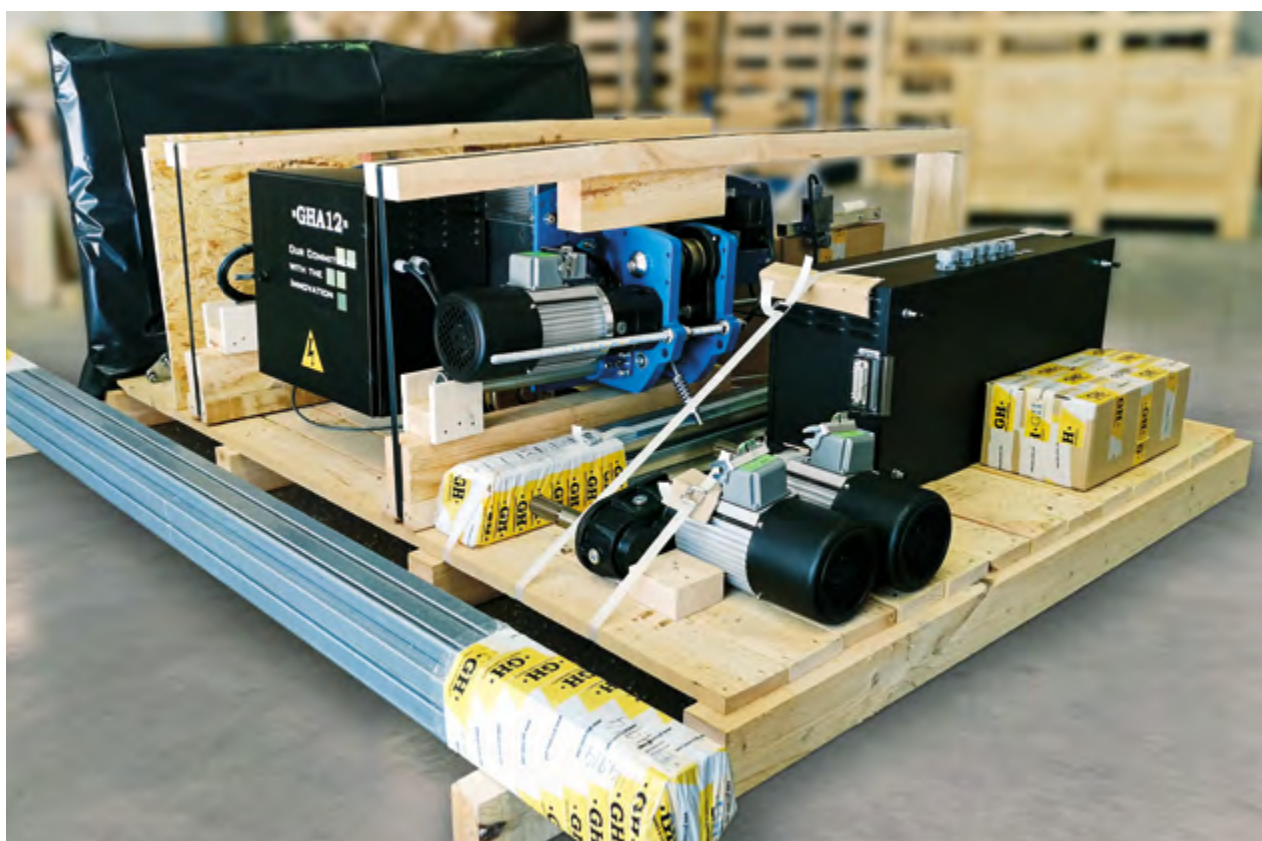
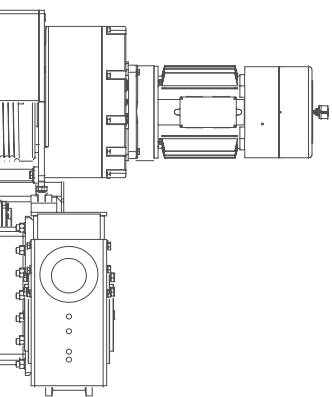



1

COMPONENTES PARA GRÚA

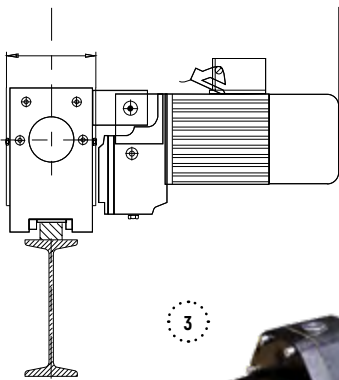

3



2



4



5

1. POLIPASTO

2. TESTEROS

3. MOTORREDUCTOR DE TRASLACIÓN

4. ARMARIO ELÉCTRICO

5. CORTINERO PARA GRÚA



CARACTERÍSTICAS DEL POLIPASTO DE ÚLTIMA GENERACIÓN

1

Diseño: robusto, compacto y limpio con un perfil moderno y tecnológico.

Sin contrapesos: más ligero y con la estructura más económica.

Concepción modular: con el cambio de pocas piezas se puede transformar la configuración del polipasto.

Estructura atornillada: El mantenimiento es más sencillo y evita la deformación del bastidor soldado, consiguiendo una mayor versatilidad.

Carenado exterior GHA12, GHB11 y GHD13, placa común en toda la gama de cada generación.

Concepto birrail compacto de tubos: Solución más competitiva que el carro con testers habitual del mercado. Exclusivo de GH.

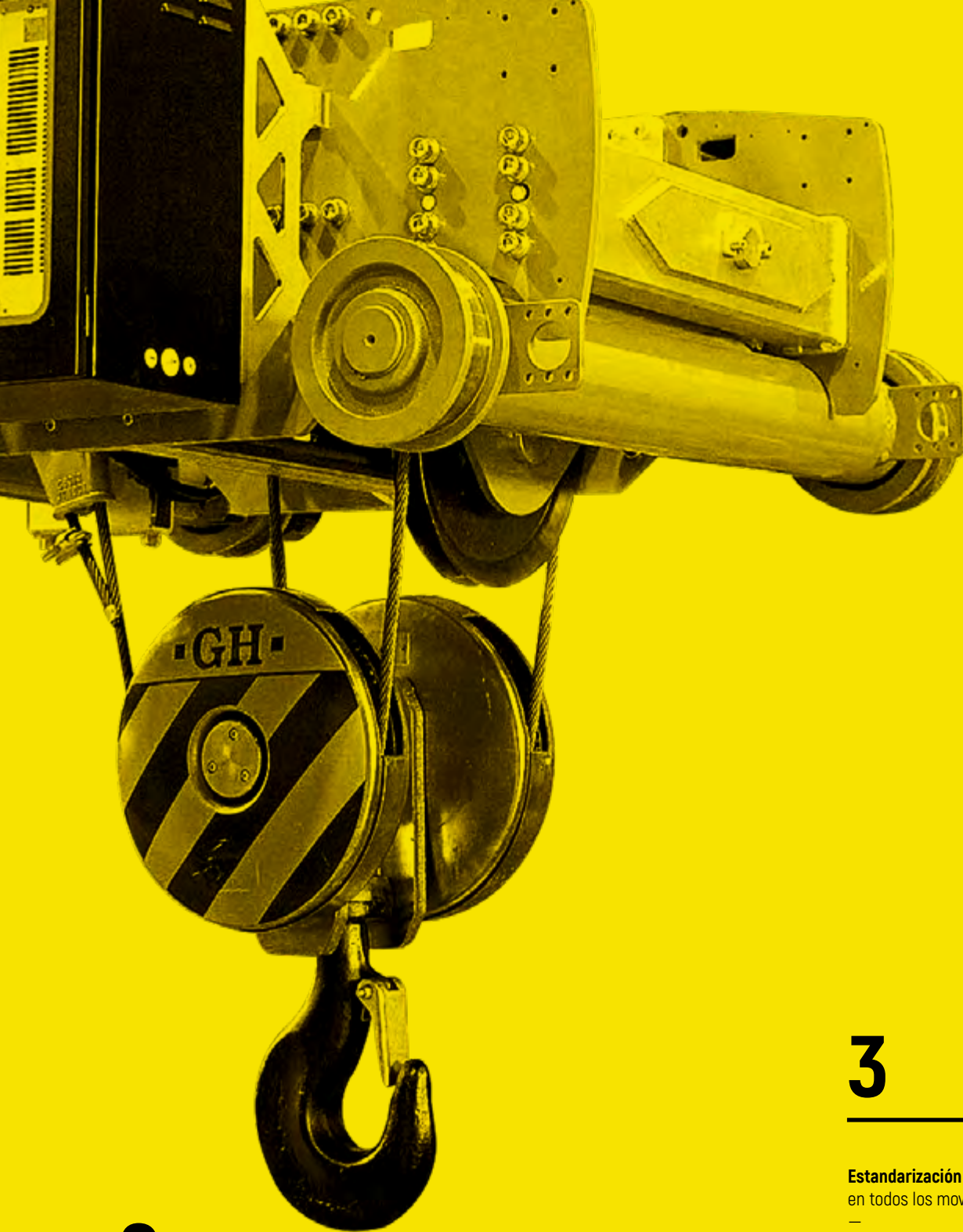

2

Engranés de material de cementación rectificadas: alarga la vida de la caja reductora, fabricados según ISO 6336. Disminuye vibraciones y ruido de la caja reductora.

—

Protección de engranes de traslación en AR suspendido: evita acciones de manipulación y atrapamiento. Impide el goteo de grasa.

—

Célula bulón de cuatro galgas para limitador de cargas, que permite conocer el espectro de carga y determinar el PFS.

Cable de acero, con infiltración plástica y coeficiente de seguridad mayor de 5 en todas las configuraciones.

—

Conectores rápidos, facilitan el mantenimiento y ahorran tiempo de montaje.

—

Armarios con COREBOX, dataloger y conectividad.

—

Componentes eléctricos comerciales de primera gama: Schneider, Weidmüller, etc.

3

Estandarización de variador de velocidad en todos los movimientos.

—

Aumento de seguridad mediante la colocación de encoder en elevación que propicia el retorno de la información de las órdenes del variador al motor. Encoder de diseño robusto y de alta resolución.

—

Resistencia de frenado de gran capacidad de sobrecarga, sobredimensionada. Elevada rigidez dieléctrica.

—

Sobrevelocidad para cargas pequeñas: Permite al paolipasto ir más rápido si la carga está por debajo del 25%. Con la carga máxima se puede ir a velocidad nominal. Del 25% al 60% máximo de sobrevelocidad.

—

Posibilidad de colocación de variador regenerativo, para eliminar resistencias de frenado y ahorro energético.



ÚLTIMOS DESARROLLOS

POLIPASTO ESTÁNDAR **GH** CON VARIADOR **REGENERATIVO**



—
AHORRO
ENERGÉTICO



—
SOSTENIBILIDAD
AMBIENTAL



—
AHORRO COSTO
CLIENTE

GH B11



—
Los polipastos y grúas GH, están estandarizados con un control de los accionamientos por medio de variadores de frecuencia.

—
La incorporación de módulos regenerativos, nos permite proporcionar a los equipos grandes ventajas para nuestros clientes.



Comprometidos con las tecnologías derivadas de la industria **4.0** aplicada a la grúa y su interacción con las personas.



Solución estándar para la **monitorización remota** de equipamiento de elevación.



Conectividad a través de **3G/4G, Wifi y USB.**



Acesso de usuario **a través de la nube** para supervisar el estado de la grúa.



Solución plug & play para añadir **funcionalidades de automatización** a las grúas.



Sincronismo en elevación y traslación. **Reduce el balanceo** de la carga sin sensores adicionales.



Conectividad a través de **3G/4G o USB.**



Permite conocer el estado de las **alarmas y consumo.**

+ CORE + STABILITY

Mantiene la carga estable a mayores velocidades. Proporciona así mayor precisión, lo que redonda en mayor productividad y un incremento de la seguridad.

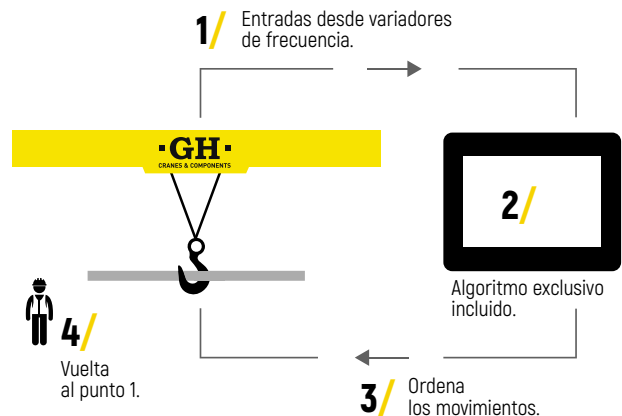

+ INCOTANDEM

Para grúas de uno o dos carros que se quieran sincronizar y que funcionan en modo tándem mediante sistemas de transmisión vía radio. Las ventajas son **1** ahorro en equipo, **2** mayor comodidad en la instalación y **3** menor uso de frecuencias a ocupar.

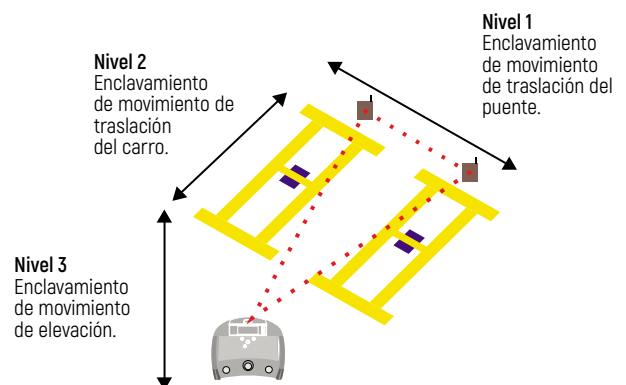

ÚLTIMOS DESARROLLOS



+ TWIN HOIST

La nueva solución se basa en el trabajo de **dos polipastos sincronizados**, que además de aumentar la capacidad de elevación con diseño estándar, incorpora una serie de ventajas como seguridad, competitividad y rentabilidad.

Incluye componentes estándar comerciales, seguridades de cable superiores para deslizamientos de carga y velocidades aumentadas hasta el 50% en cargas inferiores a $\frac{1}{4}$ de la carga nominal.

ELEVACIÓN SINCRONIZADA DE 200 t CON **CORE+**

FRENO DE ELEVACIÓN SECUNDARIO CENTRÍFUGO

Sistema de funcionamiento autónomo, mediante un dispositivo mecánico que aprovecha la fuerza centrífuga generada en la caída de la carga.

El freno centrífugo se acopla mecánicamente al tambor del polipasto mediante un sistema piñón (freno) - corona (tambor).

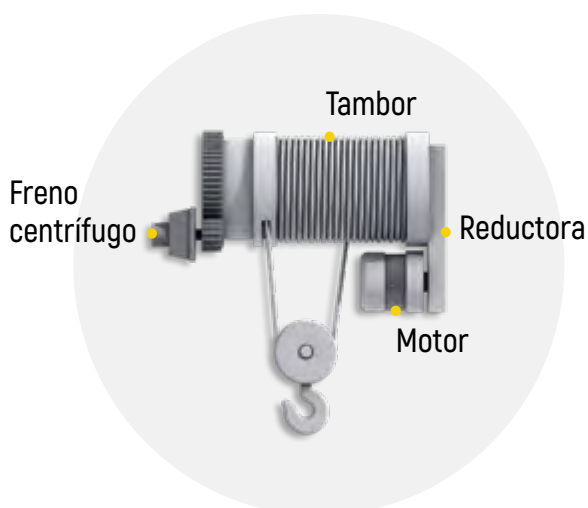

ESTE SISTEMA PROPORCIONA UNA MAYOR SEGURIDAD Y UN MÍNIMO MANTENIMIENTO



GRÚAS PUENTE

ROBUSTAS
Y ALTO
NIVEL DE
ESTANDARIZACIÓN

Son de construcción robusta y con un alto nivel de estandarización. Muy modulares y adaptables a cualquier necesidad, de alta fiabilidad en sus componentes y disponibles para una amplia gama de aplicaciones.

La estructura es de viga cajón o perfil comercial, optimizada mediante procesos de cálculo informático. Nuestros diseños ofrecen la mejor opción técnico-mecánica con la mejor relación calidad-precio.



Grúa apoyada
monoviga



La combinación optimizada de las estructuras de las grúas con los equipos mecánicos de elevación, dirección y traslación, permiten unos alcances y aprovechamiento de espacios máximos.

La construcción de los elementos soldados estructurales, con sistemas automatizados y robotizados, garantizan siempre la repetición de los procesos de soldadura y la alta calidad del producto.

Los mecanismos utilizados en nuestras Grúas Puente industriales forman parte indivisible de las mismas, abarcando la gama desde los polipastos de cadena de 500 kg, hasta polipastos de cable de 200 toneladas y hasta 400 toneladas con carro abierto.

Grúa birrail
y grúa ménsula



Grúa suspendida



PÓRTICOS Y SEMIPÓRTICOS

Hasta 400 t.



GH es líder europeo en diseño y fabricación de Pórticos con gran cantidad y variedad de aplicaciones. Por el número de Pórticos instalados, **GH** es un referente en este tipo de máquinas.

GH adapta la fabricación de sus Pórticos a las necesidades y situaciones de cada cliente teniendo siempre en cuenta el tipo de trabajo o carga que se vaya a realizar.

La experiencia adquirida desde 1958, nos avala como especialistas en Pórticos y Semipórticos.



GRÚAS DE PROCESOS CARRO ABIERTO

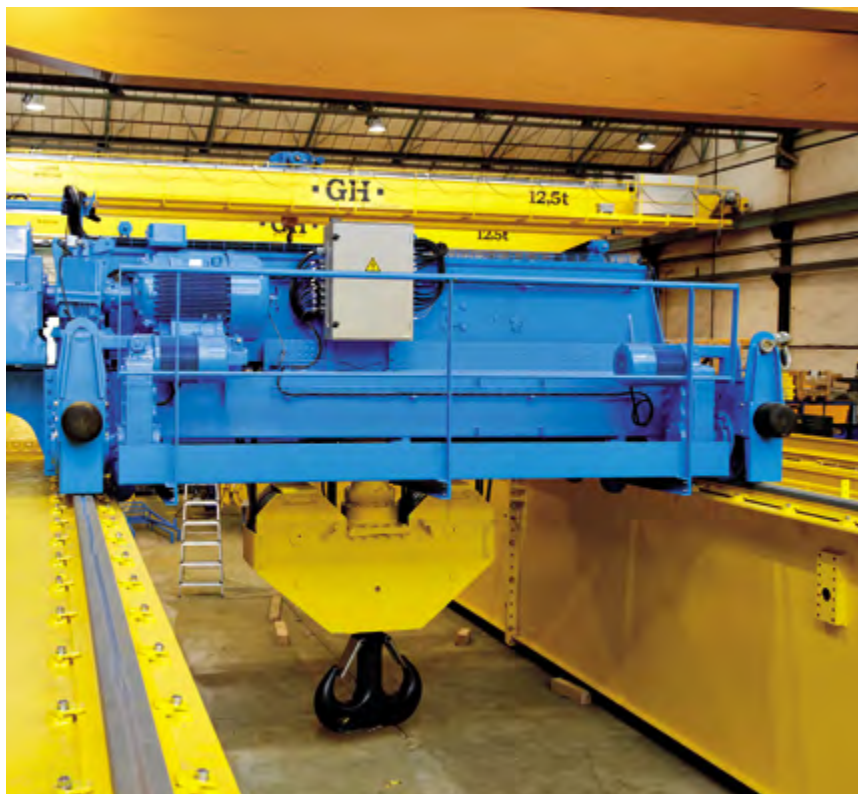

Realizamos diseños especiales para mecanismos de elevación no estándares por su aplicación o entorno de trabajo.

SUS PRINCIPALES CARÁCTERÍSTICAS SON:

Mayor capacidad de elevación y/o mayores velocidades de elevación y/o grupos FEM más altos.

La utilización de motores comerciales, permite adecuarse al estándar del cliente.
1 motor, en lugar de aplicaciones con polipasto que necesitan 2 motores para la misma capacidad de elevación. Por tanto, doblan la probabilidad de fallo del equipo. Posibilidad de trabajar con motores de 1.500 y 1.000 rpm. Mayor dimensionamiento del motor.

El ataque motor - reductor y reductor - tambor están realizados mediante acoplamientos flexibles intermedios.

Ejecución en tiro vertical, sin desplazamiento lateral del gancho durante el movimiento de elevación.

Mayor accesibilidad para mantenimiento de los diferentes componentes.

El freno es totalmente exterior, mejorando su accesibilidad y regulación.

La reductora presenta una tapa de apertura superior facilitando el acceso, mantenimiento e inspección.

Anticabalgamiento y detector de cable flojo. El anticabalgamiento está formado por un soporte y un mecanismo con resortes unidos con tornillos, para evitar que salga el cable por las ranuras del tambor.

CARROS MOTORIZADOS

Desde 10 t hasta 200 t.



Los Carretones **GH** permiten el movimiento de cargas a nivel del suelo en todo tipo de industrias y aplicaciones.

Son de construcción robusta y modular, disponibles en una amplia gama de productos y adaptables a cualquier necesidad.

Están equipados con todas las seguridades para el desplazamiento de máquinas a nivel del suelo.

Son un complemento importante para las grúas en desplazamientos de cargas pesadas a nivel del suelo, siendo una solución idónea para el traspaso de cargas entre naves contiguas.

PODEMOS ENCONTRAR DOS TIPOS PRINCIPALES DE CARRETONES, SEGÚN EL TIPO DE DESPLAZAMIENTO:

Carretones direccionales:

Realizan desplazamientos libres. Disponibles en versión de alimentación por batería.

Carretones sobres carriles:

Realizan desplazamientos rectos. Disponibles en versiones de alimentación por batería o eléctrica, mediante enrollador o línea eléctrica.

**SOLUCIÓN IDÓNEA
PARA EL TRASPASO DE CARGAS
ENTRE NAVES CONTIGUAS**

PÓRTICOS AUTOMOTORES

Hasta 600 t.

motion.ghcranes.com



Los Pórticos Automotores **GH** sobre neumáticos permiten el movimiento de cargas en todo tipo de industrias y aplicaciones, de forma autónoma.

En **GH** disponemos de una amplia variedad de Pórticos Automotores, que van desde 20 a 600 toneladas ofreciendo eficiencia en movimientos en campo para el sector náutico y sectores industriales. Todos ellos se caracterizan por su gran robustez, sencillez de uso y fácil mantenimiento y maniobrabilidad, siendo muy útiles para sectores de industria de prefabricado, almacenes logísticos exteriores (eólico, prefabricado de hormigón, calderería pesada, grúas para contenedores RTG, etc.).

PLUMAS

Desde 500 Kg Hasta 20 t.



Solución ideal para el movimiento de cargas en una zona circular próxima al puesto de trabajo.

Con opciones de polipasto de cadena y de cable, en disposición de altura reducida o suspendido.

Gran precisión de movimiento en manual o motorizado.

Las Grúas Pluma Industrial, desde 500 kg hasta 20 t, permiten alcanzar los voladizos útiles para cada tipo de aplicación.



GRÚA PLUMA MURAL

Para manutención de piezas ligeras en procesos de producción.



GRÚA PLUMA COLUMNA

Para manipulación de piezas ligeras y medianas en procesos de producción, en los que interese autonomía en los puestos de fabricación, respecto a las grúas principales de la nave.



GRÚA PLUMA INDUSTRIAL

Para manutención de cargas pesadas en procesos de producción en actividades industriales, en los que interese autonomía en los puestos de fabricación, respecto a las grúas principales de la nave.



GRÚA PLUMA PUERTO

También conocidas como Plumas Náuticas, están especialmente diseñadas para la manipulación de cargas pesadas en ambientes marinos.



Grúa Pluma Puerto
Grúa Pluma Industrial



MARINA SECA

Hasta 4 t.

APROVECHAMIENTO DEL ESPACIO POR PARTE DEL VARADERO

Diseñamos y fabricamos pórticos sobre raíles de asistencia a marinas secas adaptadas al espacio y las necesidades concretas de cada cliente, optimizando al máximo su aprovechamiento y ampliando las capacidades de atraque, permitiendo sacar el mayor partido al varadero.



SERVICIO AUTOMATIZADO

Los avances de la industria nos han servido para diseñar una solución de vanguardia que permite ofrecer este servicio de marinas secas de forma automatizada para facilitar el atraque, la conservación y entrega de los barcos ampliando al máximo el servicio del varadero.

ENTREGA DE BARCOS ÁGIL

Nuestras marinas secas están pensadas para dar el mejor servicio para que nuestros clientes puedan disponer de su embarcación en pocos minutos, ya sea de manera automática o semi-automática.

CONSERVACIÓN DE LOS BARCOS EN SECO

Los barcos no están en contacto con el agua mejorando la conservación y seguridad de los mismos.

NOS ADAPTAMOS A CADA MERCADO
Y CLIENTE, SIN REBAJAR CALIDAD NI PRESTACIONES.
GH GLOBAL SERVICE.
UN SERVICIO 10

Esté dónde esté nuestro cliente, puede contar con una respuesta rápida y eficaz.
Damos Servicio de Asistencia Técnica en los 5 continentes.
Con una tecnología avanzada y asesoramiento permanente.

- 1** Mantenimiento preventivo integral.
 - 2** Mantenimiento correctivo.
 - 3** Suministro de recambios.
 - 4** Suministro de accesorios de elevación.
 - 5** Modernización y reformas.
 - 6** Formación de operadores de grúas.
 - 7** Montaje y puesta en marcha de grúas.
 - 8** Servicio de garantías de la grúa estándar.
 - 9** Tecnología de servicio.
 - 10** Conectividad / máquina / técnico / cliente.
-



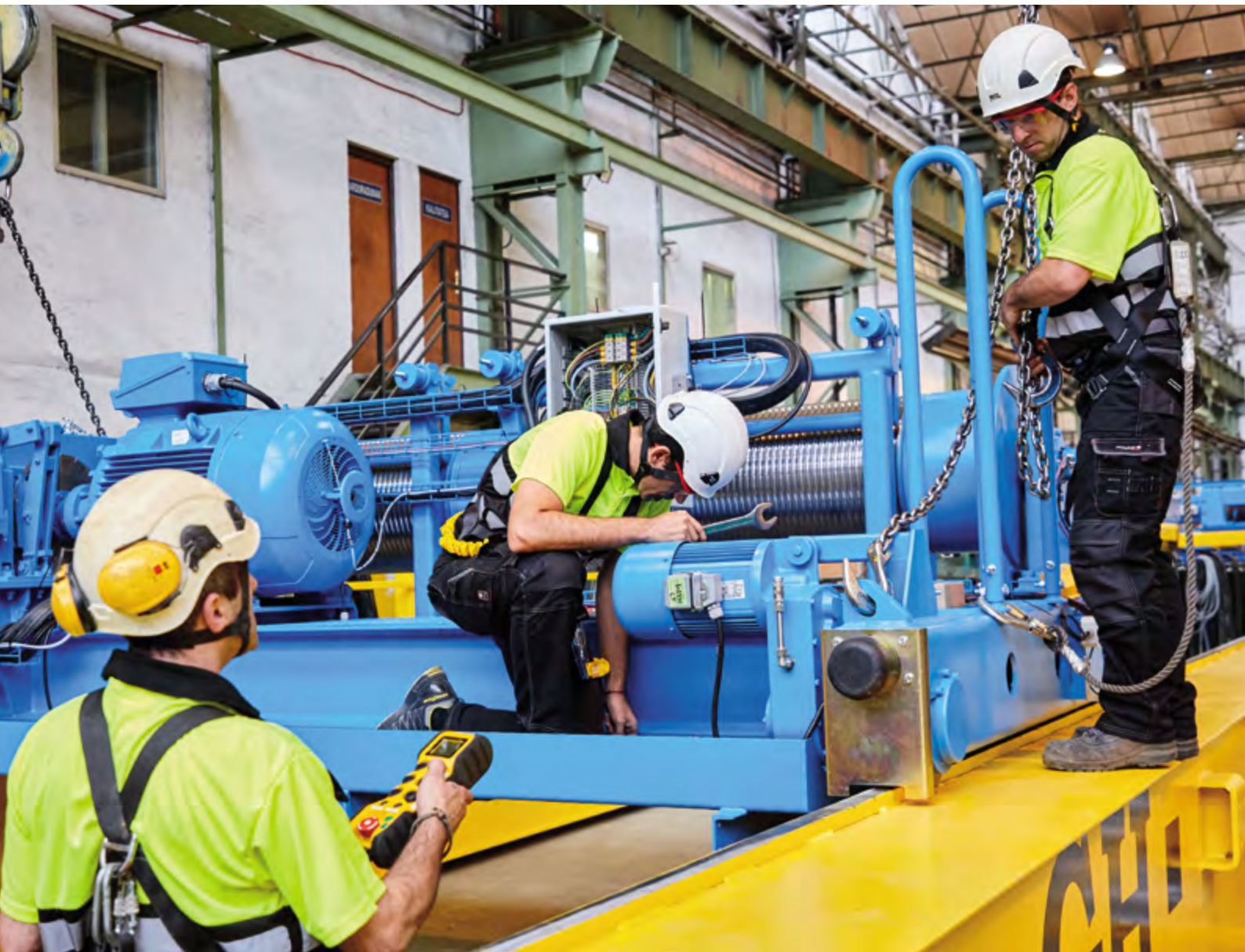

INVERTIMOS EN CAPACIDADES
PROPIAS PARA DAR RESPUESTA
A NUESTROS CLIENTES

REFORMAS Y ACTUALIZACIONES



ALARGAN LA VIDA DE LA MÁQUINA

MEJORAN LAS PRESTACIONES Y LA SEGURIDAD

Los servicios de modernización permiten alargar la vida útil de su equipo, adaptándolo a sus nuevas necesidades y mejorando su seguridad.

Gracias a nuestra experiencia y conocimiento tecnológico, podemos abordar todo tipo de proyectos de modernización de grúas, tanto en grúas marca **GH** como otras.

CERCA DE CADA CLIENTE

FORMACIÓN DE OPERARIOS

La correcta utilización de nuestras máquinas requiere operarios bien formados e instruidos para hacerlo bajo las normas exigidas de máxima seguridad y eficiencia.

Disponemos de un protocolo de formación de operarios perfectamente estructurado y documentado, impartido por nuestros expertos en formación.



RECAMBIOS



GH Parts & Accessories es nuestro almacén central en Madrid-España, que abastece de repuestos a las delegaciones de servicio de todo el mundo, con la mayor calidad y en un plazo de tiempo muy reducido.

Comprar el repuesto de la Red de Servicio Oficial **GH**, te asegura que sea original y con la garantía del fabricante.

RECAMBIOS



ACCESORIOS PARA LA ELEVACIÓN

Polipastos, imanes, balancines, garras, pinzas, pesajes, eslingas y cadenas, líneas de vida, sistemas ligeros, alimentación eléctrica, radiomandos, plumas ligeras y polipastos de cadena.



CONECTIVIDAD

Es la Tecnología que conecta directamente a técnicos de servicio, clientes, máquinas y la central de datos de GH, a través de la nube. Muestra a nuestros clientes todos los datos de servicio y de operación de nuestras máquinas.

A su vez, **GH** y su central de datos pueden realizar análisis BigData, para entender mejor los patrones de operación de sus máquinas, desarrollando productos y servicios acorde a las necesidades productivas de nuestros clientes.

SECTORES

Creamos soluciones particulares para sectores concretos. Pensamos en cómo ofrecer la solución óptima a cada necesidad. Con la experiencia acumulada desde 1958 y nuestras amplias capacidades e ingeniería propias.

DESARROLLAMOS GRÚAS Y COMPONENTES PARA TODO TIPO DE INDUSTRIAS Y APLICACIONES. Y PARA CADA AMBIENTE DE TRABAJO

En **GH** sabemos que cada cliente tiene sus preferencias y necesidades. Por eso, estamos preparados para desarrollar máquinas totalmente adaptadas a cada negocio.

[Aeronáutica](#)

[Automoción](#)

[Energías renovables](#)

[Obra Pública](#)

[Siderurgia](#)

[Calderería](#)

[Fundición](#)

[Manipulación Acero](#)

[Residuos Sólidos Urbanos](#)

[Papeleras](#)

[Grúas para contenedores](#)

[Prefabricados](#)

[Náutica](#)

[Astilleros](#)

[Ferrovuario](#)

[Manipulación Piedra](#)

[Minería](#)

[Otros](#)





AERONÁUTICA

La industria aeronáutica, en sus procesos de manipulado y montaje, trabaja con piezas ligeras pero de gran dimensión por lo que las grúas que se instalan tienen vigas con mucha luz y los polipastos requieren de una gran precisión para facilitar los procesos de montaje.

También se instalan grúas con transferencia de polipasto para poder mover los elementos elevados a lo largo y ancho de la nave, mejorando los procesos productivos.



AUTOMOCIÓN



Son Grúas para procesos productivos y almacenaje de bobinas.

Son equipos para manipulación de troqueles y procesos de volteo. Equipados con varias elevaciones en el mismo puente, facilitando y haciendo seguras las maniobras de volteo.

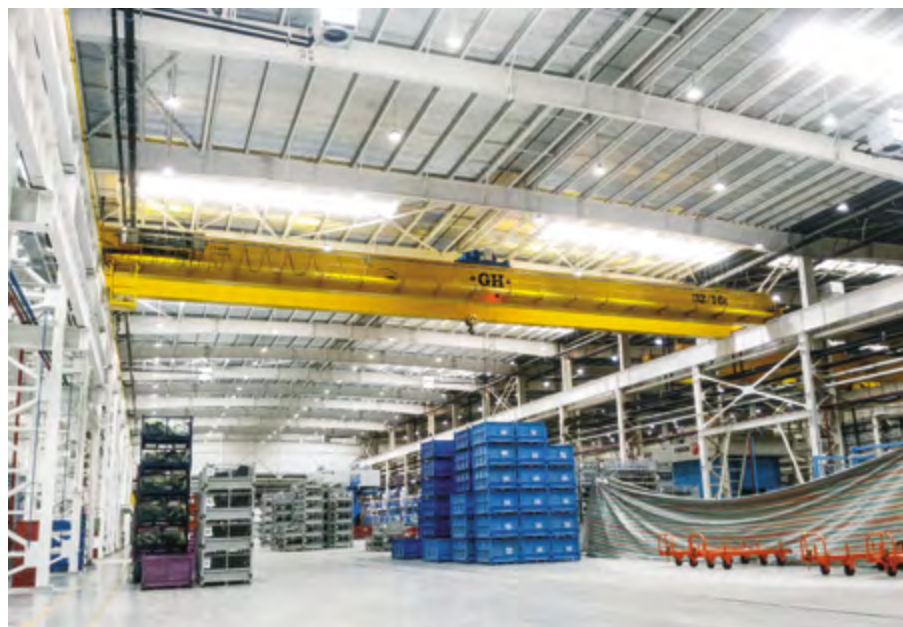

ENERGÍAS RENOVABLES



En este sector, contamos con una amplia gama de producto para la manipulación de distintos elementos que componen el conjunto del aerogenerador.

GH tiene para Energías Renovables un producto muy desarrollado y estandarizado, que cuenta con una amplia gama de capacidades de elevación y útiles bajo gancho.



OBRA PÚBLICA



Disponemos de productos diseñados para distintas aplicaciones en este sector: Grúas de fabricación - ferrallado, desmoldeo, dovelas, etc. Pórticos para dovelas, útiles bajo gancho.

SIDERURGIA

Contamos con una amplia gama de productos para cubrir las necesidades de distintos procesos del sector siderúrgico: colada, laminación, almacenaje, mantenimiento, etc.

Cada uno de estos procesos necesita una grúa adecuada para sus funciones más específicas.



CALDERERÍA

Desarrollamos equipos robustos para realizar volteos con un amplio rango de capacidades de elevación, ajustándonos a los procesos de manipulación, integrando en la maniobra equipos de imantación u otros útiles bajo gancho.



FUNDICIÓN

Grúas de proceso para manipulación de hierro líquido con seguridades extraordinarias en la elevación y maniobras suaves y progresivas.

Son equipos adaptados a las difíciles condiciones ambientales de la instalación en las que tienen que desarrollar su trabajo: altas temperaturas, polvo agresivo en suspensión, etc.

También contamos en este sector con grúas para manipulación de moldes.



MANIPULACIÓN DE ACERO

Son grúas para almacenes principalmente. Se trata de equipos de media y baja capacidad, ágiles para manipular distintos productos de almacén de hierro: perfiles, ferralla, varilla, tubos, etc.

RESIDUOS SÓLIDOS URBANOS

Equipos de producción con altas velocidades y grandes prestaciones para cumplir con los ciclos de trabajo en sintonía con la capacidad de la planta, tanto en manual, semiautomático y automático.



PAPELERAS

Equipos tanto de proceso como de mantenimiento de gran tonelaje, y particularmente adecuados a ambientes de alto grado de humedad y altas temperaturas.





GRÚAS PARA CONTENEDORES

Normalmente se trata de Grúas de proceso de almacenamiento, con alturas muy elevadas, y en donde el control del balanceo se convierte en un aspecto crítico para la configuración de nuestros equipos.

PREFABRICADOS

Disponemos de productos diseñados para distintas aplicaciones para este sector: Grúas de fabricación - ferrallado, desmoldeo...

Grúas estandarizadas con elevación "true vertical lift" para garantizar el adecuado desmoldeo del prefabricado.

Al igual que en el sector de Obras Públicas, prima la productividad con velocidades acordes a las exigencias de los clientes.

NÁUTICA



Productos adaptados a los ambientes marinos para los que van dirigidos.

Plumas náuticas y pórticos automotores con amplia gama de capacidades para cubrir el máximo de las necesidades de este sector tan específico y el perfil diferenciado de sus clientes.



ASTILLEROS

La oferta de **GH** para este sector se compone de equipos robustos con varias elevaciones en el mismo puente, tanto independientes como sincronizadas, para realizar volteos, con posibilidad de integrar equipos de imantación y soldadura combinados con nuestras grúas.

Se trata de equipos preparados para cargas pesadas y con mucho volumen.



FERROVIARIO



Diferenciamos entre grúas de mantenimiento y fabricación.

Son equipos que necesitan un perfecto sincronismo entre grúas para casos de manipulación de vagones con dos puentes o más. También contamos con instalaciones especiales (estandarizadas) para estaciones de manipulación, trasvase de carriles de ferrocarril...

Las grúas de mantenimiento son equipos sencillos de la gama estándar y adaptados a las necesidades de cada proceso.



MANIPULACIÓN DE PIEDRA

Nuestra oferta se compone de máquinas estandarizadas de media y alta capacidad. Se trata de pórticos para exterior y almacenaje de piedra en bruto.



MINERÍA

Amplia gama de producto en capacidades de elevación y recorrido de gancho, incorporando mecanismos adecuados y sobredimensionados para trabajo en grandes altitudes sobre el nivel del mar y en difíciles condiciones en espacios subterráneos, galerías, etc.







APPROACHING**GH**

GARANTIZAMOS
UNA RESPUESTA ÁGIL
Y PRECISA EN TODO
MOMENTO Y EN CUALQUIER
PARTE DEL MUNDO.

¿CÓMO?

PRACTICAMOS
LA PROXIMIDAD

PRESENCIA GLOBAL

EL ESFUERZO POR EXTENDER NUESTRA PRESENCIA Y ACTIVIDADES, NOS HACE SER UNA EMPRESA MULTILOCALIZADA. **TODOS NUESTROS CLIENTES TIENEN LA SEGURIDAD DE DISPONER DE UN CORRECTO SERVICIO Y RESPUESTA A SUS NECESIDADES**

Nuestra presencia en el continente americano

con tres implantaciones productivas que se extienden estratégicamente de norte a sur, nos hace ser una marca de referencia.

Las fábricas en el sur y centro de Europa nos sitúan

en una magnífica situación para atender a todos los clientes europeos.

Nuestra planta productiva en Tailandia y nuestra

presencia en China e India, nos dan una magnífica perspectiva para atender el mercado asiático.

Lifting
your **world.**

+125 000

**Grúas
vendidas**

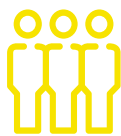

+1000
Empleados



**Servicio técnico
en todo el mundo**



// GH, Europa



España Beasain



España Olaberria



España Alsasua



España Bakaiku



Portugal São Mamede do Coronado



Francia Saint-Herblain



Polonia Klobuck

// GH, América



EEUU Illinois



EEUU Texas



México Querétaro



Colombia Bogotá



Perú Lima



Brasil Cabreúva

// GH, Asia



India Pune



Tailandia Chonburi



China Shanghai



EAU Abu Dhabi



EAU Dubai



EAU Ras Al Khaima



Arabia Saudí Al Khobar

LA FUERZA DE SUMAR ENTRE DIFERENTES

La presencia de **GH** en todos estos mercados nos ha proporcionado la capacidad de sumar conocimientos diversos, culturas diferentes, para adaptarnos a la frase que resume nuestra posición con respecto a los mercados internacionales: "piensa en global, actúa en local".

Nuestros productos diseñados en el corazón de la empresa, son iguales en todos los mercados manteniendo las presataciones en seguridad, calidad y capacidad.



"PIENSA
EN GLOBAL
ACTÚA EN LOCAL"

GH EN EL MUNDO. EL PODER DE LA CONEXIÓN ENTRE CULTURAS QUE NOS HACE MEJORES



DAVID MOULIN

Director Comercial
GH Francia

“GH es casi una parte inseparable de mi vida laboral. Para mí, GH ya es una forma de entender el mundo y las relaciones entre las personas. Para una empresa española comenzar a trabajar con el mercado francés en los años 90 era un reto fabuloso porque, aunque solo nos separaba una frontera cercana, las mentalidades eran un obstáculo casi insuperable. Sin embargo, el lenguaje de un producto muy fiable, de un proyecto empresarial independiente y de una sana ambición por extender las actividades en los mercados internacionales, nos ha hecho estar ahora muy próximos a los clientes franceses. Yo, en mi vida personal, soy casi una parte inseparable de la organización de la empresa. Y estoy orgulloso de ello.”



WHITE WU

Responsable del departamento
de proyectos de GH China

“Cuando GH llegó a cruzarse en mi trayectoria profesional, pensé que era una empresa europea más con ambición de buscar en China un mercado de oportunidades en una competición basada en el precio y en “lo más barato posible”. Cuando he conocido a GH he comprobado que es una empresa diferente, con un producto excelente, en búsqueda de oportunidades con clientes que valoran por encima de todo la calidad, la honestidad y el compromiso con las cosas bien hechas.”



MÓNICA RUIZ

Dirección Adjunta Administrativa
y Financiera de GH México

“Ya tenemos 20 años de historia en México. GH se instaló en México en 1999 y tras un recorrido no exento de dificultades, logros y lecciones aprendidas, hoy somos una realidad con un equipo de personas comprometidas y con una imagen de marca que nos coloca en una situación privilegiada para los próximos 20 años. Para mí Grúas GH es una empresa de oportunidades que te reta en todos los aspectos. Durante mi estancia en GH me han brindado día a día el apoyo, la confianza y sobre todo han creído en mi profesionalmente y como persona, lo cual me ha hecho disfrutar mi trabajo, mantenerme motivada y orgullosa de pertenecer a esta gran familia.”



TOMASZ CHĘCIŃSKI

Líder de producción
GH Polonia

“GH es una empresa muy avanzada en los procesos y técnicas de producción. Para mí es un verdadero placer compartir mis conocimientos con esta empresa que ha apostado por Polonia con la instalación de una de sus fábricas en el exterior.”

“GH en Colombia apenas está comenzando, pero ya he podido ver que avanzamos poco a poco para hacernos un lugar en el mercado. Siento que el producto de GH, su organización y sus estrategias van a consolidarse pronto en este mercado por la afinidad cultural y por la calidad de las soluciones que ofrecemos. Personalmente, es apasionante trabajar para una empresa europea multinacional que cuenta con unos valores tan arraigados.”



JUAN CARLOS GAMBA

Director de Proyectos y Mantenimiento
GH Colombia

“Desde que GH se ha instalado en Tailandia a través de la joint venture LGH, siento que estoy en un proyecto ganador que pronto tendrá unos magníficos resultados en este país y en el conjunto de la región. Ahora tenemos una fábrica que es una referencia en el conjunto del sector y mercado, y pronto tendremos la gran ilusión de ver cómo somos los líderes del mercado. Para mí GH es un proyecto apasionante en donde me estoy desarrollando como persona y como profesional.”



NUTCHARI WANMA

Directora Comercial
GH Tailandia

LA SINTESIS: EL PORTAL CLIENTE

Nuestros esfuerzos no sólo se dirigen al valor que incorporamos al producto. Toda nuestra filosofía gira en torno a dos conceptos:

LAS PERSONAS Y EL CLIENTE

Estas premisas marcan nuestra forma de actuar.

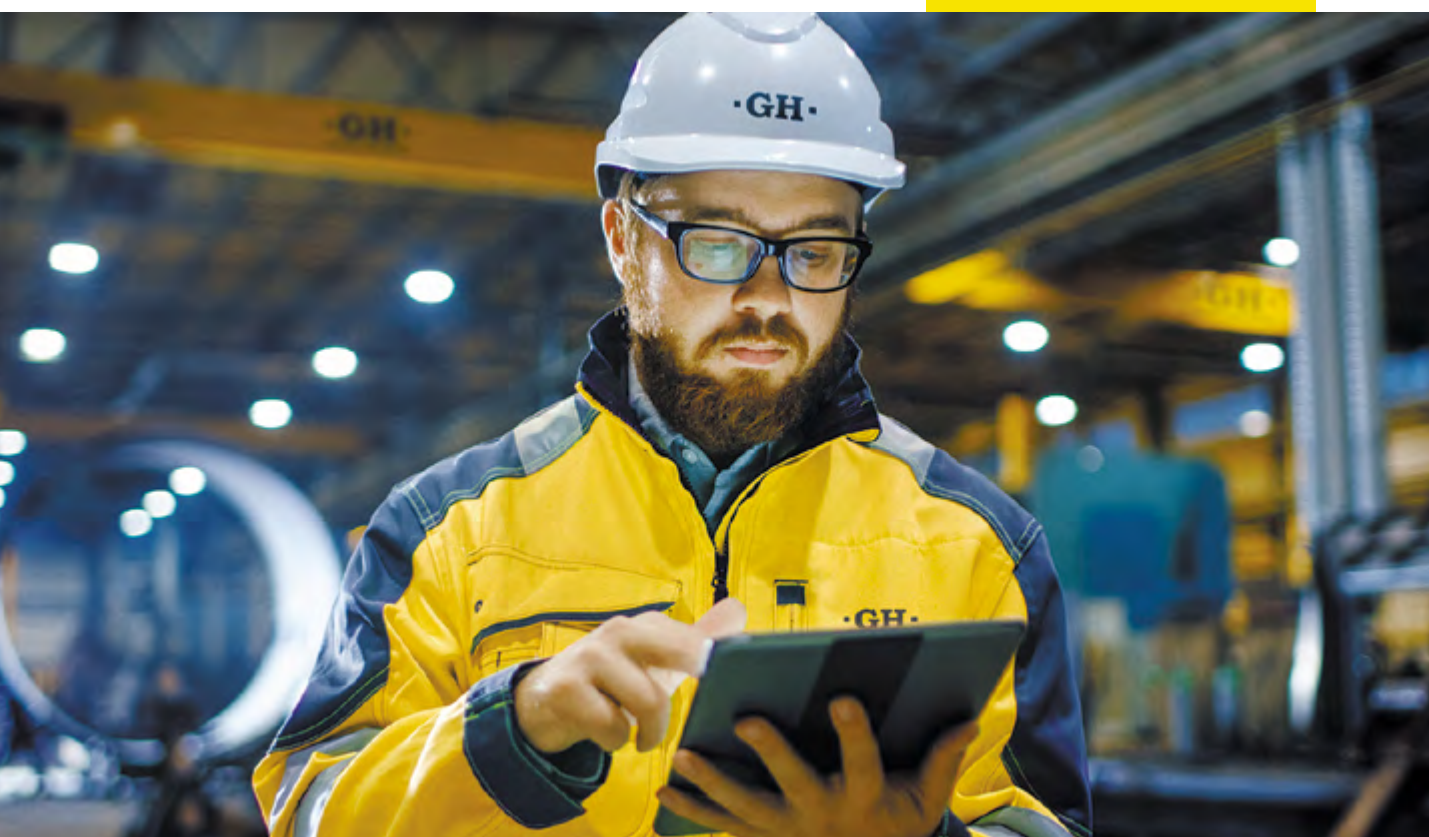

**CON LAS ÚLTIMAS
TECNOLOGÍAS DE LA COMUNICACIÓN
AGLUTINAMOS EN ESTA PLATAFORMA
UNA GESTIÓN INTEGRAL
DEL SERVICIO QUE PERMITE:**

Reportar "on line" las incidencias de la grúa.

Prevenir problemas futuros que puedan afectar a la producción.

Intervención rápida ante incidencias no controlables.

Tener información estadística de la actuación de las grúas para que el cliente tome las decisiones adecuadas.

Gestión administrativa simple, compartida y segura para el cliente y el suministrador del servicio.

Control telemático de la actuación de la grúa y actuaciones erróneas en el manejo de las grúas.



Es un website donde GH-GS muestra a sus clientes toda la información de servicio y datos de operación a través de "la nube".



DATOS DE OPERACIÓN



CORESOURCES

- Gestión documental
- Gestión de contratos
- Lanzamiento de avisos
- Histórico de datos

COREINSIGHT

- Indicadores de condiciones de operación
- Alarmas productivas de condiciones de operación
- Indicadores RAM's y Reportes
- Asesoramiento técnico

GH-GS APP

Todos nuestros técnicos trabajan con esta tecnología, donde graban todos los datos de Servicio: Códigos de Fallo, Recambios Utilizados, Check List, Informes de Mantenimiento, Documentación Técnica, Etc.

+ GH-GS APP

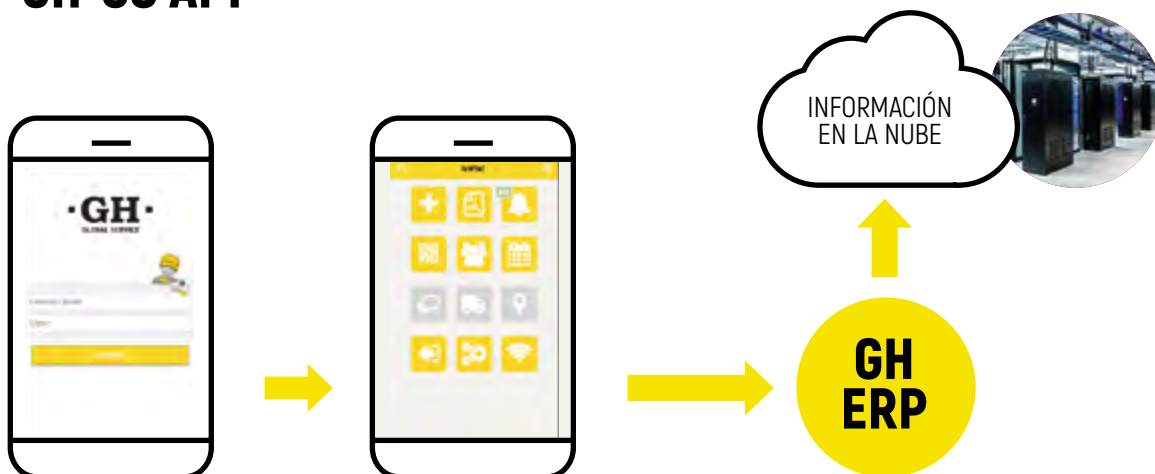

+ COREBOX

Es un Datalogger que recoge datos y parámetros de operación de diferentes dispositivos de la Grúa.

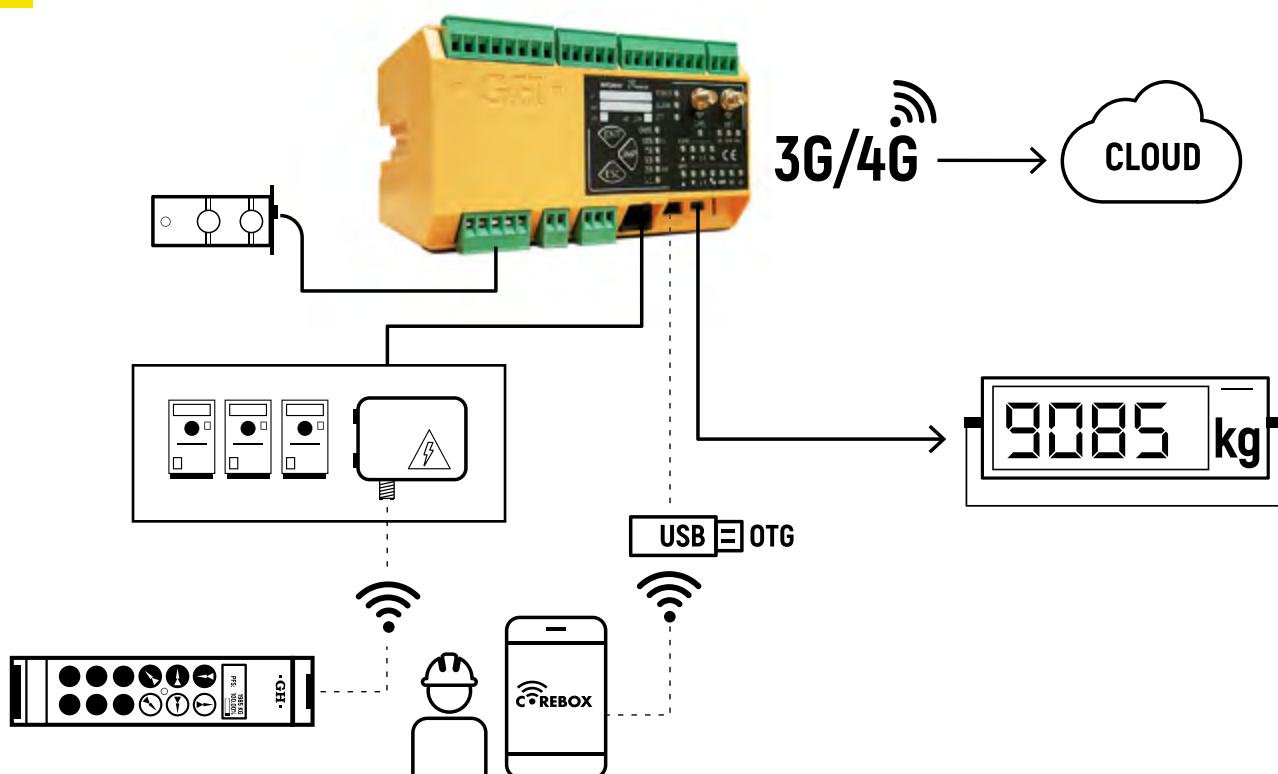



THINKING**H**

AVANZAMOS HACIA
LA GRÚA INTELIGENTE.
¿CÓMO?

PRACTICAMOS
LA INNOVACIÓN
DE PRODUCTOS
Y SERVICIOS

—

CONTAMOS CON UN EQUIPO HUMANO COMPROMETIDO CON LA CALIDAD Y LA INNOVACIÓN

Avanzamos constantemente hacia la grúa inteligente.

Para ello, nos aliamos con **partners tecnológicos** que nos permiten generar conocimiento más rápido. Y colaboramos con centros tecnológicos europeos de primer nivel.

Somos personas de múltiples países compartiendo una misma misión.

Ofrecemos soluciones propias a necesidades específicas. Tecnología y capacidad productiva para dar soluciones integrales a las necesidades del cliente.

Esta filosofía y el empeño de ir un paso por delante, nos han llevado a ser pioneros en la aplicación de nuevas tecnologías en el producto estándar. Fuimos los primeros en incluir variador en todos los movimientos.



CREEMOS EN EL PODER
DE LA COOPERACIÓN
CON CLIENTES Y PROVEEDORES



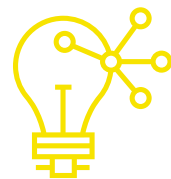

1

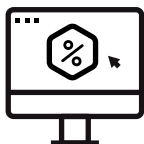

Configurador web que nos permite hacer una oferta de grúa, en cualquier lugar del mundo, en cualquier momento.

GH 4.0

2

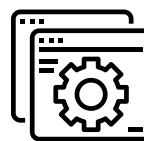

Herramientas de cálculo de estructuras y engranes de primera línea (KISS, ANSYS), herramientas de diseño 3D y 2D (Solidworks, Autocad).



▪ GH ▪

El mundo de la **industria 4.0** ha irrumpido con fuerza en el mundo de las grúas. GH ha interiorizado este nuevo escenario y está en una constante inversión con el objetivo de lograr una mayor digitalización, una apuesta decidida por la automatización y una constante búsqueda en el campo de la conexión entre empresas y máquinas.

3

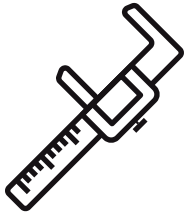

Laboratorio de metrología:
para el control dimensional
de las piezas que mecanizamos.



Lasertracker. Para el control dimensional
de las grúas usamos una máquina láser de
máxima precisión.

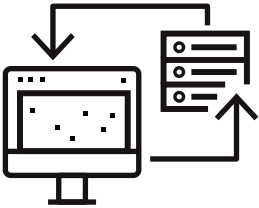

Seguimiento del estado real de la fabricación
con terminales de recogida de datos en planta
en tiempo real.



4

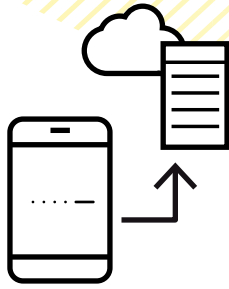

APP "Service Mobile" para la gestión de las intervenciones de mantenimiento preventivos, correctivos y otros propios para técnicos del Service, por la que reciben avisos, rellenan partes de trabajo y otras gestiones, lo que permite reducir papel a 0, y que los datos estén disponibles para GH y cliente al instante a través del Portal Cliente.

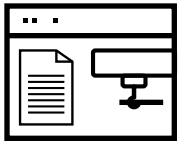

Portal cliente: donde los clientes pueden encontrar la documentación original de la grúa, así como la información asociada a las reparaciones y los mantenimientos de cada grúa.

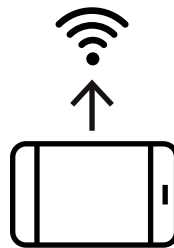

Monitorización remota de los datos de operación de la grúa a través de la Plataforma IoT para la recogida y procesamiento en tiempo real de los datos de servicio de nuestras máquinas, lo que aumenta las posibilidades del mantenimiento predictivo, y permite actuar más rápidamente con el mantenimiento correctivo.



PORTAL.GHCRANES.COM

CORESERCICES

Gestión Documental.
(Averías/Partes/Albaranes/Facturas).
Gestión de Contratos.
(Informe de inspecciones/Oferas PostMtto).
Lanzamiento de avisos.
Histórico de datos.

COREINSIGHT

Indicadores de condición de operación.
(sobrecargas/Temperaturas/Fallos de Variador etc.).
Alarmas proactivas de condición de operación.
Indicadores RAM's y Reportes.
Asesoramiento Técnico.

COREBOX

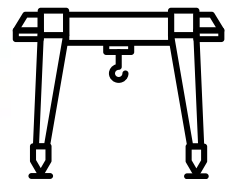

MONITORING





·GH·

·GH·
www.ghsa.com

·GH·

·GH·
943805660

·GH·



COMPAÑEROS DE VIAJE

NUESTROS CLIENTES
NOS HAN ENSEÑADO
EL CAMINO.
NOSOTROS TAN SOLO
LES HEMOS ACOMPAÑADO
EN SU VIAJE

—





EL DESARROLLO, LA PRODUCCIÓN, LA GESTIÓN DE PROYECTOS Y EL SERVICIO DE AEROGENERADORES EN EL SEGMENTO ON-SHORE HAN SIDO LA PRINCIPAL COMPETENCIA Y PASIÓN DE NORDEX GROUP Y SUS ALREDEDOR DE 5.500 EMPLEADOS EN TODO EL MUNDO A LO LARGO DE MÁS DE 30 AÑOS. COMO UNO DE LOS MAYORES PRODUCTORES MUNDIALES DE AEROGENERADORES, NORDEX GROUP OFRECE, BAJO LAS MARCAS ACCIONA WINDPOWER Y NORDEX, AEROGENERADORES DE ALTO RENDIMIENTO Y BAJO COSTE, QUE PERMITEN LA GENERACIÓN ECONÓMICA Y A LARGO PLAZO LA GENERACIÓN DE ELECTRICIDAD EÓLICA EN CUALQUIER REGIÓN GEOGRÁFICA Y CONDICIÓN CLIMÁTICA.



CAF ES UNA DE LAS PRINCIPALES COMPAÑÍAS DEL MUNDO EN EL SECTOR FERROVIARIO. CON UNA GRAN CAPACIDAD PARA ABORDAR LOS MERCADOS MUNDIALES MÁS IMPORTANTES. SU POLÍTICA DE INNOVACIÓN ES UN EJEMPLO EN LA COMUNIDAD EMPRESARIAL.

NUESTRAS GRÚAS TAMBIÉN LE HAN ACOMPAÑADO EN SU DESPEGUE A ESTA COMPAÑÍA CENTENARIA.



EL FABRICANTE AERONÁUTICO BRASILEÑO ES UNA DE LAS PRINCIPALES REFERENCIAS DEL SECTOR DEL TRANSPORTE DE VIAJEROS.

SU EXIGENTE POLÍTICA CON LOS PROVEEDORES EN CUANTO SEGURIDAD, EFICACIA Y MÁXIMO RENDIMIENTO, HAN HECHO QUE GH ESTÉ ORGULLOSA DE ENCONTRARSE ENTRE LOS "PARTNERS" QUE LE HAN PERMITIDO SER UNA DE LAS COMPAÑÍAS LÍDERES EN EL MUNDO DE LOS CONSTRUCTORES AERONÁUTICOS.



IRIZAR ES LA EMPRESA MATRIZ DE UN GRUPO EMPRESARIAL QUE ACTUALMENTE ESTÁ PRESENTE EN SEIS SECTORES DE ACTIVIDAD, TRANSPORTE DE PASAJEROS, ELECTROMOVILIDAD, ELECTRÓNICA, MOTORES Y GENERADORES ELÉCTRICOS, CONECTIVIDAD Y ENERGÍA.

INTEGRADO POR MÁS DE 3.350 PERSONAS, EL GRUPO IRIZAR DESARROLLA SU ACTIVIDAD EN CINCO PLANTAS DE PRODUCCIÓN DE AUTOCARES Y AUTOBUSES (ESPAÑA, MARRUECOS, BRASIL, MÉXICO Y SUDÁFRICA) Y EN OTRAS SEIS COMPAÑÍAS DE DIFERENTES SECTORES DE ACTIVIDAD EN ESPAÑA, FRUTO DE SU POLÍTICA DE DIVERSIFICACIÓN INDUSTRIAL. ADEMÁS, TIENE UN CENTRO PROPIO DE I+D QUE MIRA A LARGO PLAZO EN EL PROCESO DE INVESTIGACIÓN APLICADA Y DESARROLLO TECNOLÓGICO DE PRODUCTOS Y SISTEMAS PROPIOS.

IRIZAR ES UNA MARCA DE REFERENCIA EN SU SECTOR Y EN LA APLICACIÓN DE LAS TECNOLOGÍAS DE EFICIENCIA ENERGÉTICA, RESPETO POR EL MEDIO AMBIENTE Y SOSTENIBILIDAD RECONOCIDA POR EL CONJUNTO DEL MERCADO



EL GIGANTE AMERICANO DE CONSTRUCCIÓN DE BIENES DE EQUIPO ESTÁ PRESENTE EN EL NÚCLEO DEL DESARROLLO DE INFRAESTRUCTURAS QUE HAN HECHO EVOLUCIONAR A LA HUMANIDAD.

CATERPILLAR HA CONFIADO EN GH COMO PROVEEDOR DE GRÚAS EN SUS CENTROS DE PRODUCCIÓN ESPECIALMENTE DE MÉXICO. ESTO NOS ENORGULLECE Y NOS COLOCA EN LA MAGNÍFICA SITUACIÓN DE SEGUIR "RESPONDIENDO AL RETO".



CUANDO UNA GRÚA DE **GH** SALE DE FÁBRICA, SABEMOS QUE LLEGARÁ MUY ALTO. TAN ALTO COMO NUESTROS CLIENTES



- ACCIONA
- ACERINOX
- ACEROMEX
- ACEROS AREQUIPA
- AÇOTEL
- AERIS ENERGY
- AIRBUS
- AKE
- INFRASTRUCTURE
- ALSTOM
- AQUALIA
- ARCELORMITTAL
- AVIANCA
- BREMBO
- BUDIMEX
- CAF
- CATERPILLAR
- CEMENGAL
- CIE AUTOMOTIVE
- COBERMETAL
- CODEME
- COMANSA
- COPACHISA
- COSENTINO
- DANFOSS
- DANOBAT
- DIAMOND C
- TRAILERS
- DOOSAN
- ELECNOR
- EMBRAER
- FAURECIA
- FIAT
- FINANZAUTO
- FCC
- FERROVIAL
- FUNDIFAS
- GAMESA
- GENERAL ELECTRIC
- GESTAMP
- GPI TANKS
- GUARDIAN GLASS
- HARBIN HAFEI
- AIRBUS COMPOSITE
- HEIMBACH
- HONGDU
- AVIATION
- HYUNDAI
- INDAR
- INTEGRITY TOOL & MOLD
- JIULI
- KOMATSU
- KONSORCJUM
- STALI
- LIEBHERR
- LLAXTA
- MAHINDRA
- METALS USA
- MOLDTECH
- MTU
- NAVANTIA
- NATIONAL OILWELL VARCO
- NISSAN
- NOVARES
- NORDEX
- PICHON
- POWER ELECTRONICS
- RENFE
- RELIABLE REBAR
- RSTEEL FÁBRICA DE TUBOS METÁLICOS
- SAICA
- SAKANA
- SAMASZ
- SEAT
- SERMEFIT
- SHIMIZU
- SHOUGANG
- SIAM CEMENT GROUP
- SIEMENS
- SOFIDEL
- STADLER RAIL
- STALPROFIL
- STECON
- TALGO
- TECNOARANDA
- VALE
- VOLVO
- WUTKOWSKI



COMPROMISO CON NUESTROS CLIENTES



PREMIO OLEA Y STARTUP CONTEST

APOYANDO EL TALENTO JOVEN

—

PREMIO OLEA

Se llama OLEA el caserío en el que vivió y desarrollaron sus primeras inquietudes emprendedoras la familia Guerra, fundadores de GH. Por eso, este programa no podía llamarse de otra manera.

OLEA es el legado de GH para mantener vivo ese espíritu emprendedor que nos movía hace más de seis décadas, y que todavía hoy nos impulsa hacia el futuro. Un legado con el que queremos devolver la confianza y el apoyo que hemos recibido durante más de 60 años de trayectoria. Porque a lo largo de todos estos años de trabajo hemos aprendido que, para llegar alto, es imprescindible contar con una buena compañía que te asesore y te impulse.

En 2019 GH puso en marcha el proyecto **Premio GH OLEA a la Innovación**. Esta iniciativa consiste en dos programas de apoyo dirigidos a dos colectivos específicos. Y en ambos casos, buscando la innovación para el sector de las grúas en las áreas de **sistemas de seguridad, automatización, y digitalización y análisis de datos**.

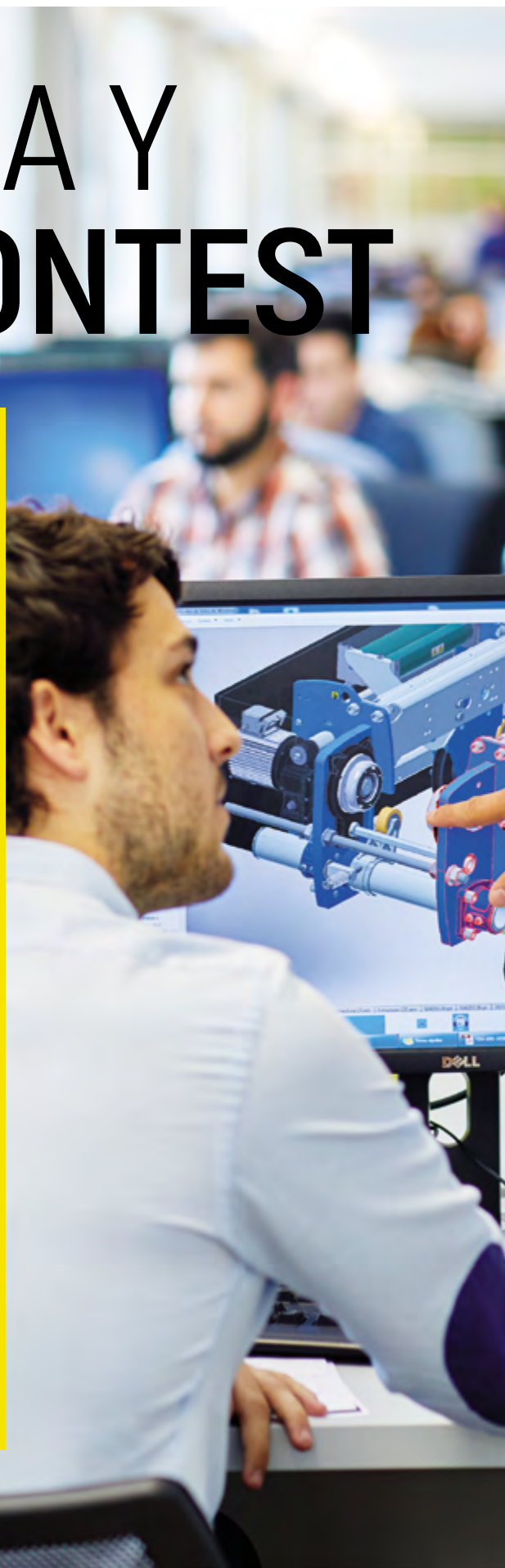



PREMIO GH CRANES A LA INNOVACIÓN

1 / PREMIO GH CRANES PARA ESTUDIANTES.

Para estudiantes de último año de carrera, o doctorandos con propuestas innovadoras y con potencial aplicación comercial en el sector de las grúas. GH se compromete a dar su apoyo económico y asesoramiento a los dos proyectos ganadores.

2 / PROGRAMA GH START-UP CONTEST PARA PROYECTOS DE EMPRESA.

Buscamos proyectos de negocio y start-ups relacionados con nuestro campo de actuación para colaborar con ellos.

GH CRANES apoyará el proyecto seleccionado de distintas formas:

- Mediante contratos preferentes para la compra de los productos del nuevo proyecto.
- Con la posibilidad de participar como socio industrial y/o capitalista.
- Ayudando a encontrar nuevos inversores o socios de otro tipo.

Más información e inscripciones en olea.ghcranes.com

ESPAÑA

GH CRANES & COMPONENTS

OFICINA CENTRAL

Apdo. 27 - B Salbatore
20200 Beasain (Gipuzkoa) España
T +34 943 805 660
F +34 943 888 721
ghcranes@ghcranes.com
www.ghcranes.com

GH GLOBAL SERVICE

Polígono Basozabal, 2
20212 Olaberria (Gipuzkoa) España
T +34 902 205 100
globalservice@ghcranes.com

MECANIZADOS ALSASUA, S.L. CENTRO DE MECANIZADO

Polígono Ibarria, 37
31800 Altsasu (Navarra) España
T +34 948 467 625

GH GUERRA MANUTENCIÓN GUEMA, S.A. FABRICACIÓN DE GRÚAS

Aiztiko Ind., 3
31810 Bakaiku (Navarra) España
T +34 948 562 611

BRASIL

GH DO BRASIL IND. E COM. LTDA.

Acesso pela Rod. Dom Gabriel
P.B. Couto, Km 81
13313-000 Cabreuva, Brasil
T +55 1144090066
vendas@ghcranes.com.br

CHINA

GH (SHANGHAI) LIFTING EQUIPMENT CO., LTD.

Floor 7, No. 966, Huaxu
Road 201702 Qingpu District
(Shanghai) China
T +86 21 5988 7676
ghchina@ghcranes.com

COLOMBIA

GH COLOMBIA SAS

Carrera 48 No 91-93 Castellana
Bogotá, Colombia
T +57 (1) 7504427
ventasghcolombia@ghcranes.com

EMIRATOS ÁRABES UNIDOS

Abu Dhabi

GH CRANE SERVICES LLC OPC
Office No - 95 Building Nasser
al Suweidi, Plot 22 Mussafah M39
P.O Box 132761
Abu Dhabi, EAU
T +971 2 681 2671
gharabia@ghcranes.com

Dubai

GH CRANES ARABIA FZCO
Office No. 2501, 25th Floor
Jafza One-Tower A,
Jebel Ali Free Zone.
P.O Box No, 263594
Dubai, EAU
T +971 4 881 0773
gharabia@ghcranes.com

Ras Al Khaima

GH CRANES & COMPONENTS
FZ LLC
Shed No. 16-17-22
Al Hamra Industrial Zone-FZ,
P.O Box 54729
Ras Al Khaima, EAU
T +971 7 266 3648
gharabia@ghcranes.com

ESTADOS UNIDOS

GH CRANES & COMPONENTS

Illinois

REPUESTOS Y COMPONENTES
9134 Gulfstream Road
60423 Frankfort (Illinois), U.S.A.
T +1 972 563 8333
ghcranesusa@ghcranes.com

Texas

FABRICACIÓN Y SERVICIO
14891 Hwy 205
75160 Terrell (Texas), U.S.A.
T +1 972 563 8333
ghcranesusa@ghcranes.com

FRANCIA

GH FRANCE, SA

ZI Le Pan Loup
Rue du Moulin de la Rousselière
44800 Saint-Herblain, Francia
T +33(0) 240 861 212
ghfrance@ghcranes.com

INDIA

GH CRANES INDIA PVT. LTD.

A-3, Saket District Centre,
District Centre, Sector 6,
Pushp Vihar, Delhi Rd.,
Pune 110017, India
T +91 7030 70 5000
ghindia@ghcranes.com

MÉXICO

GRÚAS GH MEXICO SA DE CV

Retorno 1, nº 28.
Fraccionamiento Agroindustrial
La Cruz
El Marqués 76240 Queretaro,
México
T +52 44 22 77 55 03
+52 44 22 77 50 74
ghmexico@ghsa.com.mx

PERÚ

GH PERÚ S.A.C

Calle Bolognesi, 125 Of. 19,
Miraflores
15074 Lima, Perú
T +51 1 734 32 99
+51 987816231
ventasghperu@ghcranes.com

POLONIA

GH CRANES SP. Z O.O

Ul. Górnicza 2b
42-100 Kłobuck, Polonia
T +48 34 359 73 17
office@ghsa.pl

PORTUGAL

GH PORTUGAL

Zona industrial do Soeiro, Lote 9
4745-399 São Mamede do
Coronado - Trofa, Portugal
T +351 229 821 688
geral@ghcranes.com

REINO DE ARABIA SAUDÍ INDUSTRIAS

ELECTROMECAÑICAS GH, S.A.

Building No. 2634
Ibn Sina, King Khalid Branch Road
Al Khobar 6245 - 34627,
Reino de Arabia Saudí
T +966 54 2734345
gharabia@ghcranes.com

TAILANDIA

LGH CRANES CO., LTD

137/4 Moo 8, Nongsak-Noenmok
Road, Nong I-run, Ban Bueng
20220 Chonburi, Tailandia
T +66 (0)-2327 9399
F +66 (0)-2327-9371
ghthailand@ghcranes.com

· GH ·

CRANES & COMPONENTS

www.ghcranes.com